

## PIPISTRELLO codice: 620/AL







DESIGN GAE AULENTI 1965

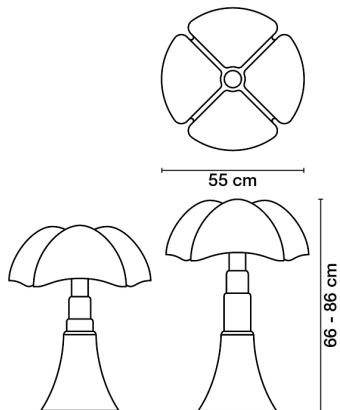

LAMPADA DA TAVOLO O DA TERRA A LUCE DIFFUSA, REGOLABILE IN ALTEZZA. TELESCOPIO IN ACCIAIO INOX SATINATO. DIFFUSORE IN METACRILATO OPAL BIANCO. BASE E POMELLO: ALLUMINIO VERNICIATO NEL NUOVO COLORE VERDE AGAVE /VE E NELLA NUOVA FINITURA IN OTTONE SATINATO /OT. DISPONIBILE ANCHE IN ALLUMINIO VERNICIATO NEL COLORE DI SERIE: TESTA DI MORO /MA, BIANCO /BI, ROSSO PORPORA /RO, NERO LUCIDO /NE E ALLUMINIO SATINATO /AL. COMPLETA DI LAMPADINE A LED. DISEGNATA NEL 1965 DA GAE AULENTI PER MARTINELLI LUCE, LA LAMPADA È REALIZZATA CON TECNICHE DI STAMPAGGIO DEL DIFFUSORE IN METACRILATO INNOVATIVE PER L'EPOCA IN CUI È STATA PROGETTATA. LA FORMA SFUGGENTE DELLA BASE CONICA SI SVILUPPA VERSO L'ALTO ALLARGANDOSI NELLE NERVATURE DEL DIFFUSORE COME LO SPIEGARSI DELLA ALI DI UN PIPISTRELLO. APPOGGIATA SU UN TAVOLO O A TERRA QUESTA LAMPADA CARATTERIZZA CON LA SUA FORZA ESPRESSIVA OGNI TIPO DI AMBIENTE.

### DISEGNI TECNICI



<b>UTILIZZO:</b>	<b>INTERNO</b>	<b>TIPOLOGIA:</b>	<b>TAVOLO</b>	
<b>COLORI</b>	STRUTTURA: DIFFUSORE:	<b>ALLUMINIO SATINATO BIANCO</b>		
<b>MATERIALI</b>	STRUTTURA: DIFFUSORE:	<b>ACCIAIO INOX METACRILATO OPAL BIANCO</b>		
<b>MISURE</b>	LARGHEZZA: - ALTEZZA: <b>66 - 86 cm</b> LUNGHEZZA: - PROFONDITÀ: -	DIAMETRO: <b>55 cm</b> DIAMETRO FORO: - PROFONDITÀ FORO: -	PESO NETTO: <b>10</b> LORDO: <b>14</b>	
	CONFEZIONE VOL.M <sup>3</sup> : <b>54X54X26 - 41X41X78</b>		N.COLLI: <b>2</b>	
<b>SORGENTI LUMINOSE</b>	LED 4X5,3W E14 FLUSSO: 1880LM KELVIN: 2700° CLASSE: A+ CRI: >80 COLOR TOLERANCE: - DURATA: 25000H			
				
<b>CARATTERISTICHE APPARECCHIO</b>	TIPO EMISSIONE: <b>DIFFUSA</b> POTENZA: - FLUSSO LAMPADA: - BEAM ANGLE: - EFFICIENZA APPARECCHIO: <b>-lm/W</b> RESISTENZA ALL'IMPATTO: - PROVA DEL FILO INCANDESCENTE: -		LUNGHEZZA CAVO ALIMENTAZIONE: <b>45+200cm</b> LUNGHEZZA CAVO SOSPENSIONE: - ALIMENTATORE: - MONTAGGIO DELL'ALIMENTATORE: - TIPO DIMMERAZIONE: - TENSIONE: <b>230 V</b>	
	ALIMENTAZIONE: -			
<b>CERTIFICAZIONI</b>	    			
<b>MERCATI</b>	QUESTO PRODOTTO È DISPONIBILE NEI SEGUENTI PAESI: <b>EUROPA</b>			

**PIPISTRELLO**  
codice: *620/AL*

DESIGN **GAE AULENTI** 1965

GALLERIA FOTOGRAFICA



## PIPISTRELLO codice: 620/BI







DESIGN GAE AULENTI 1965

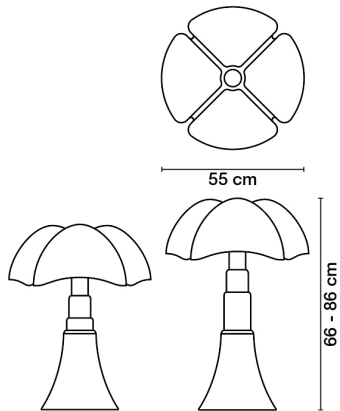

LAMPADA DA TAVOLO O DA TERRA A LUCE DIFFUSA, REGOLABILE IN ALTEZZA. TELESCOPIO IN ACCIAIO INOX SATINATO. DIFFUSORE IN METACRILATO OPAL BIANCO. BASE E POMELLO: ALLUMINIO VERNICIATO NEL NUOVO COLORE VERDE AGAVE /VE E NELLA NUOVA FINITURA IN OTTONE SATINATO /OT. DISPONIBILE ANCHE IN ALLUMINIO VERNICIATO NEL COLORE DI SERIE: TESTA DI MORO /MA, BIANCO /BI, ROSSO PORPORA /RO, NERO LUCIDO /NE E ALLUMINIO SATINATO /AL. COMPLETA DI LAMPADINE A LED. DISEGNATA NEL 1965 DA GAE AULENTI PER MARTINELLI LUCE, LA LAMPADA È REALIZZATA CON TECNICHE DI STAMPAGGIO DEL DIFFUSORE IN METACRILATO INNOVATIVE PER L'EPOCA IN CUI È STATA PROGETTATA. LA FORMA SFUGGENTE DELLA BASE CONICA SI SVILUPPA VERSO L'ALTO ALLARGANDOSI NELLE NERVATURE DEL DIFFUSORE COME LO SPIEGARSI DELLA ALI DI UN PIPISTRELLO. APPOGGIATA SU UN TAVOLO O A TERRA QUESTA LAMPADA CARATTERIZZA CON LA SUA FORZA ESPRESSIVA OGNI TIPO DI AMBIENTE.

### DISEGNI TECNICI



<b>UTILIZZO:</b>	<b>INTERNO</b>	<b>TIPOLOGIA:</b>	<b>TAVOLO</b>	
<b>COLORI</b>	STRUTTURA: DIFFUSORE:	<b>BIANCO</b> <b>BIANCO</b>		
<b>MATERIALI</b>	STRUTTURA: DIFFUSORE:	<b>ACCIAIO INOX</b> <b>METACRILATO OPAL BIANCO</b>		
<b>MISURE</b>	LARGHEZZA: - ALTEZZA: <b>66 - 86 cm</b> LUNGHEZZA: - PROFONDITÀ: -	DIAMETRO: <b>55 cm</b> DIAMETRO FORO: - PROFONDITÀ FORO: -	PESO NETTO: <b>10</b> LORDO: <b>14</b>	
	CONFEZIONE VOL.M <sup>3</sup> : <b>54X54X26 - 41X41X78</b>		N.COLLI: <b>2</b>	
<b>SORGENTI LUMINOSE</b>	LED 4X5,3W E14 FLUSSO: 1880LM KELVIN: 2700° CLASSE: A+ CRI: >80 COLOR TOLERANCE: - DURATA: 25000H			
<b>CARATTERISTICHE APPARECCHIO</b>	TIPO EMISSIONE: <b>DIFFUSA</b> POTENZA: - FLUSSO LAMPADA: - BEAM ANGLE: - EFFICIENZA APPARECCHIO: <b>-lm/W</b> RESISTENZA ALL'IMPATTO: - PROVA DEL FILO INCANDESCENTE: -	LUNGHEZZA CAVO ALIMENTAZIONE: <b>45+200cm</b> LUNGHEZZA CAVO SOSPENSIONE: - ALIMENTATORE: - MONTAGGIO DELL'ALIMENTATORE: - TIPO DIMMERAZIONE: - TENSIONE: <b>230 V</b>		
<b>CERTIFICAZIONI</b>	    			
<b>MERCATI</b>	QUESTO PRODOTTO È DISPONIBILE NEI SEGUENTI PAESI: <b>EUROPA</b>			

**PIPISTRELLO**  
codice: *620/BI*

DESIGN **GAE AULENTI** 1965

GALLERIA FOTOGRAFICA



## PIPISTRELLO codice: 620/MA







DESIGN GAE AULENTI 1965

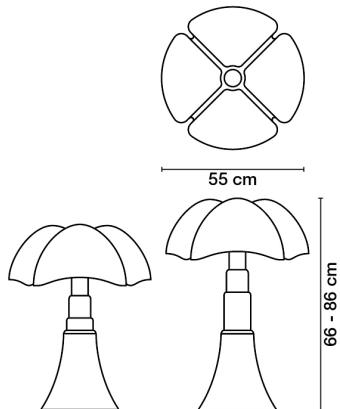

LAMPADA DA TAVOLO O DA TERRA A LUCE DIFFUSA, REGOLABILE IN ALTEZZA. TELESCOPIO IN ACCIAIO INOX SATINATO. DIFFUSORE IN METACRILATO OPAL BIANCO. BASE E POMELLO: ALLUMINIO VERNICIATO NEL NUOVO COLORE VERDE AGAVE /VE E NELLA NUOVA FINITURA IN OTTONE SATINATO /OT. DISPONIBILE ANCHE IN ALLUMINIO VERNICIATO NEL COLORE DI SERIE: TESTA DI MORO /MA, BIANCO /BI, ROSSO PORPORA /RO, NERO LUCIDO /NE E ALLUMINIO SATINATO /AL. COMPLETA DI LAMPADINE A LED. DISEGNATA NEL 1965 DA GAE AULENTI PER MARTINELLI LUCE, LA LAMPADA È REALIZZATA CON TECNICHE DI STAMPAGGIO DEL DIFFUSORE IN METACRILATO INNOVATIVE PER L'EPOCA IN CUI È STATA PROGETTATA. LA FORMA SFUGGENTE DELLA BASE CONICA SI SVILUPPA VERSO L'ALTO ALLARGANDOSI NELLE NERVATURE DEL DIFFUSORE COME LO SPIEGARSI DELLA ALI DI UN PIPISTRELLO. APPOGGIATA SU UN TAVOLO O A TERRA QUESTA LAMPADA CARATTERIZZA CON LA SUA FORZA ESPRESSIVA OGNI TIPO DI AMBIENTE.

### DISEGNI TECNICI



<b>UTILIZZO:</b>	<b>INTERNO</b>	<b>TIPOLOGIA:</b>	<b>TAVOLO</b>	
<b>COLORI</b>	STRUTTURA: DIFFUSORE:	<b>TESTA DI MORO BIANCO</b>		
<b>MATERIALI</b>	STRUTTURA: DIFFUSORE:	<b>ACCIAIO INOX METACRILATO OPAL BIANCO</b>		
<b>MISURE</b>	LARGHEZZA: - ALTEZZA: <b>66 - 86 cm</b> LUNGHEZZA: - PROFONDITÀ: -	DIAMETRO: <b>55 cm</b> DIAMETRO FORO: - PROFONDITÀ FORO: -	PESO NETTO: <b>10</b> LORDO: <b>14</b>	
	CONFEZIONE VOL.M <sup>3</sup> : <b>54X54X26 - 41X41X78</b>		N.COLLI: <b>2</b>	
<b>SORGENTI LUMINOSE</b>	LED 4X5,3W E14 FLUSSO: 1880LM KELVIN: 2700° CLASSE: A+ CRI: >80 COLOR TOLERANCE: - DURATA: 25000H			
				
<b>CARATTERISTICHE APPARECCHIO</b>				
TIPO EMISSIONE: <b>DIFFUSA</b>		LUNGHEZZA CAVO ALIMENTAZIONE: <b>45+200cm</b>		
POTENZA: -		LUNGHEZZA CAVO SOSPENSIONE: -		
FLUSSO LAMPADA: -		ALIMENTATORE: -		
BEAM ANGLE: -		MONTAGGIO DELL'ALIMENTATORE: -		
EFFICIENZA APPARECCHIO: <b>-lm/W</b>		TIPO DIMMERAZIONE: -		
RESISTENZA ALL'IMPATTO: -		TENSIONE: <b>230 V</b>		
PROVA DEL FILO INCANDESCENTE: -				
ALIMENTAZIONE: -				
<b>CERTIFICAZIONI</b>	   			
<b>MERCATI</b>	QUESTO PRODOTTO È DISPONIBILE NEI SEGUENTI PAESI: <b>EUROPA</b>			

**PIPISTRELLO**  
codice: **620/MA**

DESIGN **GAE AULENTI** 1965

GALLERIA FOTOGRAFICA



## PIPISTRELLO codice: 620/NE







DESIGN GAE AULENTI 1965

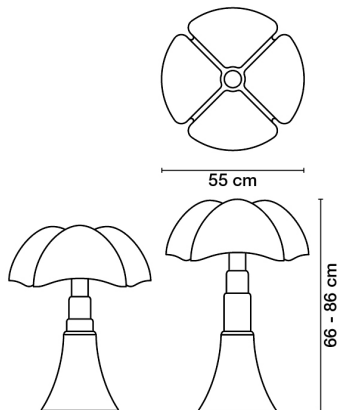

LAMPADA DA TAVOLO O DA TERRA A LUCE DIFFUSA, REGOLABILE IN ALTEZZA. TELESCOPIO IN ACCIAIO INOX SATINATO. DIFFUSORE IN METACRILATO OPAL BIANCO. BASE E POMELLO: ALLUMINIO VERNICIATO NEL NUOVO COLORE VERDE AGAVE /VE E NELLA NUOVA FINITURA IN OTTONE SATINATO /OT. DISPONIBILE ANCHE IN ALLUMINIO VERNICIATO NEL COLORE DI SERIE: TESTA DI MORO /MA, BIANCO /BI, ROSSO PORPORA /RO, NERO LUCIDO /NE E ALLUMINIO SATINATO /AL. COMPLETA DI LAMPADINE A LED. DISEGNATA NEL 1965 DA GAE AULENTI PER MARTINELLI LUCE, LA LAMPADA È REALIZZATA CON TECNICHE DI STAMPAGGIO DEL DIFFUSORE IN METACRILATO INNOVATIVE PER L'EPOCA IN CUI È STATA PROGETTATA. LA FORMA SFUGGENTE DELLA BASE CONICA SI SVILUPPA VERSO L'ALTO ALLARGANDOSI NELLE NERVATURE DEL DIFFUSORE COME LO SPIEGARSI DELLA ALI DI UN PIPISTRELLO. APPOGGIATA SU UN TAVOLO O A TERRA QUESTA LAMPADA CARATTERIZZA CON LA SUA FORZA ESPRESSIVA OGNI TIPO DI AMBIENTE.

### DISEGNI TECNICI



<b>UTILIZZO:</b>	<b>INTERNO</b>	<b>TIPOLOGIA:</b>	<b>TAVOLO</b>	
<b>COLORI</b>	STRUTTURA: DIFFUSORE:	<b>NERO LUCIDO BIANCO</b>		
<b>MATERIALI</b>	STRUTTURA: DIFFUSORE:	<b>ACCIAIO INOX METACRILATO OPAL BIANCO</b>		
<b>MISURE</b>	LARGHEZZA: - ALTEZZA: <b>66 - 86 cm</b> LUNGHEZZA: - PROFONDITÀ: -	DIAMETRO: <b>55 cm</b> DIAMETRO FORO: - PROFONDITÀ FORO: -	PESO NETTO: <b>10</b> LORDO: <b>14</b>	
	CONFEZIONE VOL.M <sup>3</sup> : <b>54X54X26 - 41X41X78</b>		N.COLLI: <b>2</b>	
<b>SORGENTI LUMINOSE</b>	LED 4X5,3W E14 FLUSSO: 1880LM KELVIN: 2700° CLASSE: A+ CRI: >80 COLOR TOLERANCE: - DURATA: 25000H			
				
<b>CARATTERISTICHE APPARECCHIO</b>				
TIPO EMISSIONE: <b>DIFFUSA</b>		LUNGHEZZA CAVO ALIMENTAZIONE: <b>45+200cm</b>		
POTENZA: -		LUNGHEZZA CAVO SOSPENSIONE: -		
FLUSSO LAMPADA: -		ALIMENTATORE: -		
BEAM ANGLE: -		MONTAGGIO DELL'ALIMENTATORE: -		
EFFICIENZA APPARECCHIO: <b>-lm/W</b>		TIPO DIMMERAZIONE: -		
RESISTENZA ALL'IMPATTO: -		TENSIONE: <b>230 V</b>		
PROVA DEL FILO INCANDESCENTE: -				
ALIMENTAZIONE: -				
<b>CERTIFICAZIONI</b>	    			
<b>MERCATI</b>	QUESTO PRODOTTO È DISPONIBILE NEI SEGUENTI PAESI: <b>EUROPA</b>			

## **PIPISTRELLO** codice: *620/NE*

DESIGN **GAE AULENTI** 1965

GALLERIA FOTOGRAFICA





## PIPISTRELLO codice: 620/OT





DESIGN GAE AULENTI 1965

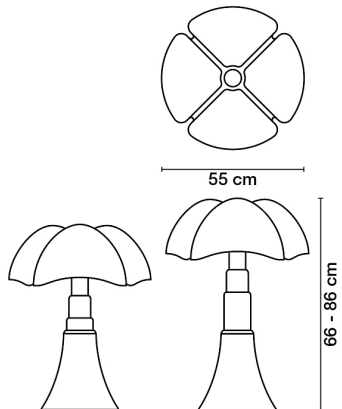

LAMPADA DA TAVOLO O DA TERRA A LUCE DIFFUSA, REGOLABILE IN ALTEZZA. TELESCOPIO IN ACCIAIO INOX SATINATO. DIFFUSORE IN METACRILATO OPAL BIANCO. BASE E POMELLO: ALLUMINIO VERNICIATO NEL NUOVO COLORE VERDE AGAVE /VE E NELLA NUOVA FINITURA IN OTTONE SATINATO /OT. DISPONIBILE ANCHE IN ALLUMINIO VERNICIATO NEL COLORE DI SERIE: TESTA DI MORO /MA, BIANCO /BI, ROSSO PORPORA /RO, NERO LUCIDO /NE E ALLUMINIO SATINATO /AL. COMPLETA DI LAMPADINE A LED. DISEGNATA NEL 1965 DA GAE AULENTI PER MARTINELLI LUCE, LA LAMPADA È REALIZZATA CON TECNICHE DI STAMPAGGIO DEL DIFFUSORE IN METACRILATO INNOVATIVE PER L'EPOCA IN CUI È STATA PROGETTATA. LA FORMA SFUGGENTE DELLA BASE CONICA SI SVILUPPA VERSO L'ALTO ALLARGANDOSI NELLE NERVATURE DEL DIFFUSORE COME LO SPIEGARSI DELLA ALI DI UN PIPISTRELLO. APPOGGIATA SU UN TAVOLO O A TERRA QUESTA LAMPADA CARATTERIZZA CON LA SUA FORZA ESPRESSIVA OGNI TIPO DI AMBIENTE.

### DISEGNI TECNICI



<b>UTILIZZO:</b>	<b>INTERNO</b>	<b>TIPOLOGIA:</b>	<b>TAVOLO</b>	
<b>COLORI</b>	STRUTTURA: DIFFUSORE:	<b>OTTONE SATINATO BIANCO</b>		
<b>MATERIALI</b>	STRUTTURA: DIFFUSORE:	<b>ACCIAIO INOX METACRILATO OPAL BIANCO</b>		
<b>MISURE</b>	LARGHEZZA: - ALTEZZA: <b>66 - 86 cm</b> LUNGHEZZA: - PROFONDITÀ: -	DIAMETRO: <b>55 cm</b> DIAMETRO FORO: - PROFONDITÀ FORO: -	PESO NETTO: <b>10</b> LORDO: <b>14</b>	
	CONFEZIONE VOL.M <sup>3</sup> : <b>54X54X26 - 41X41X78</b>	N.COLLI: <b>2</b>		
<b>SORGENTI LUMINOSE</b>	LED 4X5,3W E14 FLUSSO: 1880LM KELVIN: 2700° CLASSE: A+ CRI: >80 COLOR TOLERANCE: - DURATA: 25000H			
				
<b>CARATTERISTICHE APPARECCHIO</b>	TIPO EMISSIONE: <b>DIFFUSA</b> POTENZA: - FLUSSO LAMPADA: - BEAM ANGLE: - EFFICIENZA APPARECCHIO: <b>-lm/W</b> RESISTENZA ALL'IMPATTO: - PROVA DEL FILO INCANDESCENTE: -		LUNGHEZZA CAVO ALIMENTAZIONE: <b>45+200cm</b> LUNGHEZZA CAVO SOSPENSIONE: - ALIMENTATORE: - MONTAGGIO DELL'ALIMENTATORE: - TIPO DIMMERAZIONE: - TENSIONE: <b>230 V</b>	
	ALIMENTAZIONE: -			
<b>CERTIFICAZIONI</b>	   			
<b>MERCATI</b>	QUESTO PRODOTTO È DISPONIBILE NEI SEGUENTI PAESI: <b>EUROPA</b>			

**PIPISTRELLO**  
codice: *620/OT*

DESIGN **GAE AULENTI** 1965

GALLERIA FOTOGRAFICA



## PIPISTRELLO codice: 620/RO







DESIGN GAE AULENTI 1965

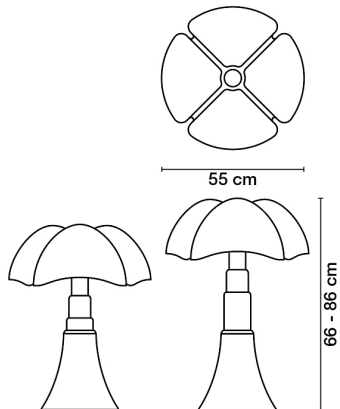

LAMPADA DA TAVOLO O DA TERRA A LUCE DIFFUSA, REGOLABILE IN ALTEZZA. TELESCOPIO IN ACCIAIO INOX SATINATO. DIFFUSORE IN METACRILATO OPAL BIANCO. BASE E POMELLO: ALLUMINIO VERNICIATO NEL NUOVO COLORE VERDE AGAVE /VE E NELLA NUOVA FINITURA IN OTTONE SATINATO /OT. DISPONIBILE ANCHE IN ALLUMINIO VERNICIATO NEL COLORE DI SERIE: TESTA DI MORO /MA, BIANCO /BI, ROSSO PORPORA /RO, NERO LUCIDO /NE E ALLUMINIO SATINATO /AL. COMPLETA DI LAMPADINE A LED. DISEGNATA NEL 1965 DA GAE AULENTI PER MARTINELLI LUCE, LA LAMPADA È REALIZZATA CON TECNICHE DI STAMPAGGIO DEL DIFFUSORE IN METACRILATO INNOVATIVE PER L'EPOCA IN CUI È STATA PROGETTATA. LA FORMA SFUGGENTE DELLA BASE CONICA SI SVILUPPA VERSO L'ALTO ALLARGANDOSI NELLE NERVATURE DEL DIFFUSORE COME LO SPIEGARSI DELLA ALI DI UN PIPISTRELLO. APPOGGIATA SU UN TAVOLO O A TERRA QUESTA LAMPADA CARATTERIZZA CON LA SUA FORZA ESPRESSIVA OGNI TIPO DI AMBIENTE.

### DISEGNI TECNICI



<b>UTILIZZO:</b>	<b>INTERNO</b>	<b>TIPOLOGIA:</b>	<b>TAVOLO</b>	
<b>COLORI</b>	STRUTTURA: DIFFUSORE:	<b>ROSSO PORPORA BIANCO</b>		
<b>MATERIALI</b>	STRUTTURA: DIFFUSORE:	<b>ACCIAIO INOX METACRILATO OPAL BIANCO</b>		
<b>MISURE</b>	LARGHEZZA: - ALTEZZA: <b>66 - 86 cm</b> LUNGHEZZA: - PROFONDITÀ: -	DIAMETRO: <b>55 cm</b> DIAMETRO FORO: - PROFONDITÀ FORO: -	PESO NETTO: <b>10</b> LORDO: <b>14</b>	
	CONFEZIONE VOL.M <sup>3</sup> : <b>54X54X26 - 41X41X78</b>		N.COLLI: <b>2</b>	
<b>SORGENTI LUMINOSE</b>	LED 4X5,3W E14 FLUSSO: 1880LM KELVIN: 2700° CLASSE: A+ CRI: >80 COLOR TOLERANCE: - DURATA: 25000H			
				
<b>CARATTERISTICHE APPARECCHIO</b>				
TIPO EMISSIONE: <b>DIFFUSA</b>		LUNGHEZZA CAVO ALIMENTAZIONE: <b>45+200cm</b>		
POTENZA: -		LUNGHEZZA CAVO SOSPENSIONE: -		
FLUSSO LAMPADA: -		ALIMENTATORE: -		
BEAM ANGLE: -		MONTAGGIO DELL'ALIMENTATORE: -		
EFFICIENZA APPARECCHIO: <b>-lm/W</b>		TIPO DIMMERAZIONE: -		
RESISTENZA ALL'IMPATTO: -		TENSIONE: <b>230 V</b>		
PROVA DEL FILO INCANDESCENTE: -				
ALIMENTAZIONE: -				
<b>CERTIFICAZIONI</b>	    			
<b>MERCATI</b>	QUESTO PRODOTTO È DISPONIBILE NEI SEGUENTI PAESI: <b>EUROPA</b>			

**PIPISTRELLO**  
codice: *620/RO*

DESIGN **GAE AULENTI** 1965

GALLERIA FOTOGRAFICA

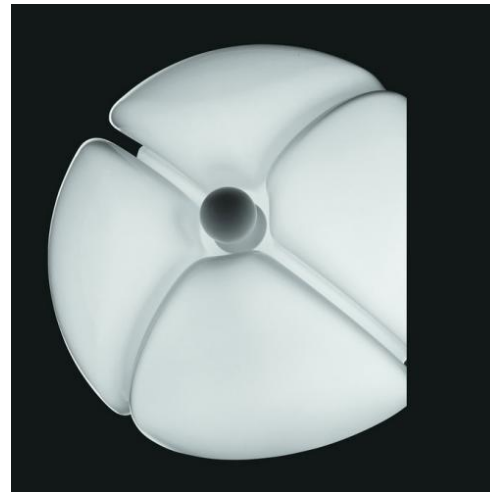

## PIPISTRELLO codice: 620/VE







DESIGN GAE AULENTI 1965

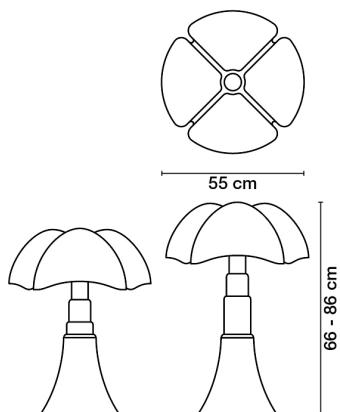

LAMPADA DA TAVOLO O DA TERRA A LUCE DIFFUSA, REGOLABILE IN ALTEZZA. TELESCOPIO IN ACCIAIO INOX SATINATO. DIFFUSORE IN METACRILATO OPAL BIANCO. BASE E POMELLO: ALLUMINIO VERNICIATO NEL NUOVO COLORE VERDE AGAVE /VE E NELLA NUOVA FINITURA IN OTTONE SATINATO /OT. DISPONIBILE ANCHE IN ALLUMINIO VERNICIATO NEL COLORE DI SERIE: TESTA DI MORO /MA, BIANCO /BI, ROSSO PORPORA /RO, NERO LUCIDO /NE E ALLUMINIO SATINATO /AL. COMPLETA DI LAMPADINE A LED. DISEGNATA NEL 1965 DA GAE AULENTI PER MARTINELLI LUCE, LA LAMPADA È REALIZZATA CON TECNICHE DI STAMPAGGIO DEL DIFFUSORE IN METACRILATO INNOVATIVE PER L'EPOCA IN CUI È STATA PROGETTATA. LA FORMA SFUGGENTE DELLA BASE CONICA SI SVILUPPA VERSO L'ALTO ALLARGANDOSI NELLE NERVATURE DEL DIFFUSORE COME LO SPIEGARSI DELLA ALI DI UN PIPISTRELLO. APPOGGIATA SU UN TAVOLO O A TERRA QUESTA LAMPADA CARATTERIZZA CON LA SUA FORZA ESPRESSIVA OGNI TIPO DI AMBIENTE.

### DISEGNI TECNICI



<b>UTILIZZO:</b>	<b>INTERNO</b>	<b>TIPOLOGIA:</b>	<b>TAVOLO</b>	
<b>COLORI</b>	STRUTTURA: DIFFUSORE:	<b>VERDE AGAVE BIANCO</b>		
<b>MATERIALI</b>	STRUTTURA: DIFFUSORE:	<b>ACCIAIO INOX METACRILATO OPAL BIANCO</b>		
<b>MISURE</b>	LARGHEZZA: - ALTEZZA: <b>66 - 86 cm</b> LUNGHEZZA: - PROFONDITÀ: -	DIAMETRO: <b>55 cm</b> DIAMETRO FORO: - PROFONDITÀ FORO: -	PESO NETTO: <b>10</b> LORDO: <b>14</b>	
	CONFEZIONE VOL.M <sup>3</sup> : <b>54X54X26 - 41X41X78</b>		N.COLLI: <b>2</b>	
<b>SORGENTI LUMINOSE</b>	LED 4X5,3W E14 FLUSSO: 1880LM KELVIN: 2700° CLASSE: A+ CRI: >80 COLOR TOLERANCE: - DURATA: 25000H			
				
<b>CARATTERISTICHE APPARECCHIO</b>	TIPO EMISSIONE: <b>DIFFUSA</b> POTENZA: - FLUSSO LAMPADA: - BEAM ANGLE: - EFFICIENZA APPARECCHIO: <b>-lm/W</b> RESISTENZA ALL'IMPATTO: - PROVA DEL FILO INCANDESCENTE: -		LUNGHEZZA CAVO ALIMENTAZIONE: <b>45+200cm</b> LUNGHEZZA CAVO SOSPENSIONE: - ALIMENTATORE: - MONTAGGIO DELL'ALIMENTATORE: - TIPO DIMMERAZIONE: - TENSIONE: <b>230 V</b>	
	ALIMENTAZIONE: -			
<b>CERTIFICAZIONI</b>	    			
<b>MERCATI</b>	QUESTO PRODOTTO È DISPONIBILE NEI SEGUENTI PAESI: <b>EUROPA</b>			

**PIPISTRELLO**  
codice: *620/VE*

DESIGN **GAE AULENTI** 1965

GALLERIA FOTOGRAFICA

